

付属品がすべて揃っていることを確認してください

デジタル / アナログ  
変換器

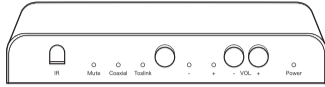

リモコン・単三電池2本

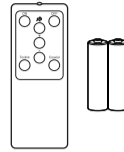

取扱説明書  
(本書)



光デジタルケーブル (Toslink)



電源ケーブル



## 取扱説明書

### デジタル / アナログ変換器

ご使用前に、この取扱説明書と裏面の「安全上のご注意」をよくお読みのうえ、製品を安全にお使いください。

お読みになったあとは、いつでも確認できる場所に保管してください。

XXX-23031

Copyright © Sound Fun Corporation All rights reserved.

## 準備する

### 1 接続方法

(1) 本体背面の【Power】に電源ケーブルを挿入し、もう一方をテレビ背面または側面の USB 端子に挿入する

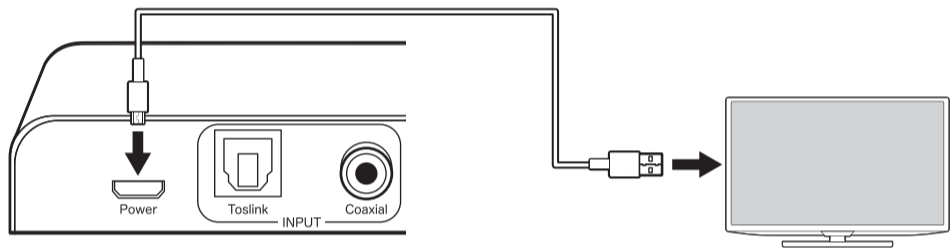

本体 (背面)

テレビ

テレビの USB 端子に空きがない場合は、別売の USB 電源アダプターをご購入ください。

(2) 本体前面の【Power】ランプが赤く点灯していることを確認する

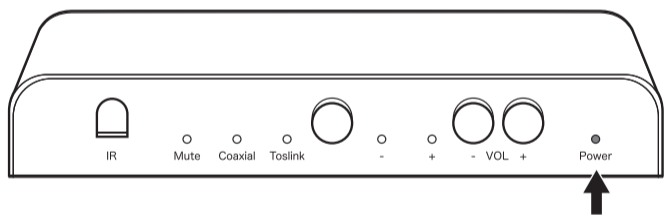

(3) 光デジタル (Toslink) ケーブルを本体背面の【Toslink】に挿入し、もう一方をテレビの背面の光デジタル音声出力端子に挿入する

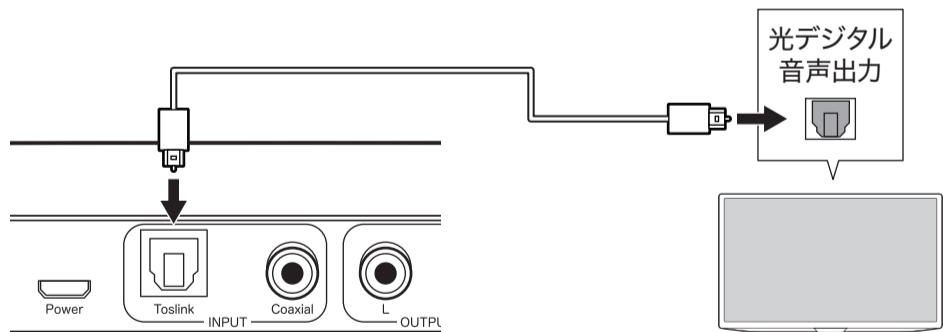

本体 (背面)

テレビ

(4) スピーカー本体付属の音声ケーブルを【AUX】に挿入し、もう一方をスピーカーの音声入力に挿入する

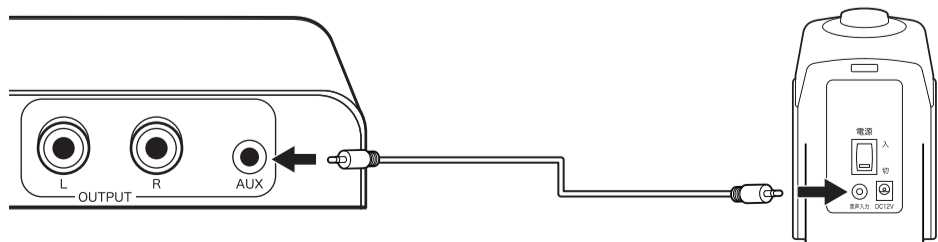

本体 (背面)

スピーカー

(5) スピーカー本体に電源アダプターを挿入したあと電源を「入」にし、スピーカー上部の音量つまみの白丸を3つめの位置に設定する

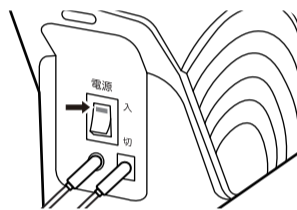

### 2 音量設定・リモコンの使い方

リモコンの【+/-】ボタンでお好みの音量まで調節する

テレビのスピーカーから出ている音量は、テレビのリモコンで調節してください

### スピーカーから音が出ない時は

(1) リモコンの【ON】ボタンを押したあと【Toslink】ボタンを押し、本体前面の【Toslink】が緑色に点灯している事を確認する

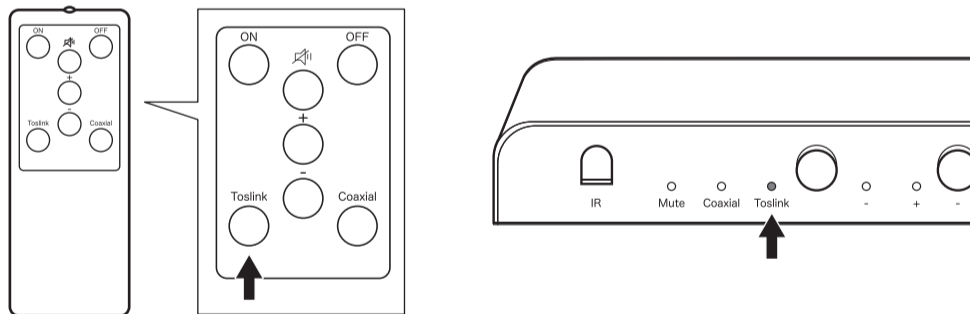

(2) 【Mute】ランプが点灯していないことを確認する。点灯している場合は、リモコンの【Mute】ボタンを押す

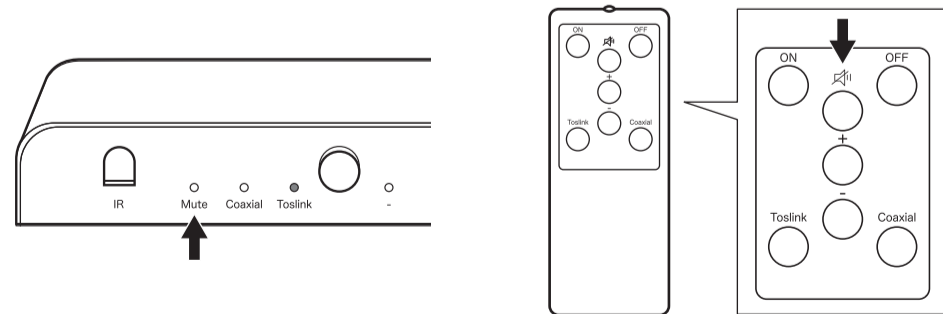

(3) テレビ側の光デジタル音声の出力設定を【PCM】に設定する

PCM の設定方法については、お使いのテレビの取扱説明書をご確認ください。テレビのデジタル音声出力が PCM 以外に設定されていると、映画やスポーツ中継番組などで、正しく音が出力されないことがあります。

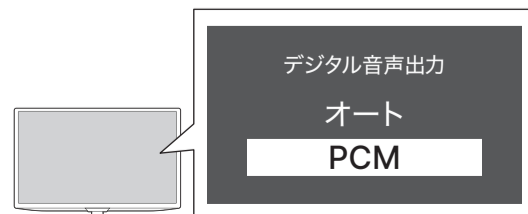



# 安全上のご注意 ※必ずお守りください

本製品は安全性には十分な配慮をして設計しておりますが、使いかたを誤ると事故が起ることがあります。事故を未然に防ぐために下記の内容を必ずお守りください。

## 警告表示の意味



取扱説明書および製品では、次のような表示をしています。表示の内容をよく理解してから本文をお読みください。

 <b>警告</b>	この表示の注意事項を守らないと、火災・感電などにより死亡や大けがなど人身事故の原因となります。
 <b>注意</b>	この表示の注意事項を守らないと、感電やその他の事故によりけがをしたり周辺の家財に損害を与えたりすることがあります。

## 警告

-  **付属のコード以外使用しない**  
故障、不具合の原因になります。
-  **異常に気づいたら使用しない**  
異常な音、煙、臭いや発熱、損傷があったら、すぐにコードを抜き、お買い上げの販売店または当社に修理をご依頼ください。
-  **分解や改造はしない**  
感電、故障や火災の原因になります。
-  **強い衝撃を与えない**  
感電、故障や火災の原因になります。
-  **濡れた手で触れない**  
感電やけがの原因になります。
-  **ベンジン、シンナー、接点復活保護液などを使用しない**  
感電、故障や火災の原因になります。
-  **水をかけない**  
感電、故障や火災の原因になります。
-  **本製品に異物（燃えやすいもの、金属、液体など）を入れない**  
感電、故障や火災の原因になります。
-  **同梱のポリ袋は幼児の届くところや火のそばに置かない**  
事故や火災の原因になります。
-  **乳幼児の手の届くところに放置しない**  
取り扱いかたによっては外れてしまう部品があり、乳幼児の誤飲による事故やトラブルの恐れがあります。

## 注意

-  **火気に近づけない**  
変形、故障の原因になります。
-  **塩害や腐食性ガスの発生する場所に設置しない**  
故障、不具合の原因になります。
-  **光ケーブルのプラグを誤った向きで挿入しない**  
端子部の破損の恐れがあります。

-  **人がコードの上を往来するような場所には設置しない**  
コードや接続ケーブルを足に引っ掛けると、製品が落下して破損したり転倒してけがをする原因となります。
-  **光ケーブルを無理に曲げない**  
音が出なくなったり、ケーブルが破損する原因となります。
-  **お手入れには、乾いた柔らかい布を使用する**  
ベンジンやシンナー、洗剤、化学雑巾などを使用すると、変色、変質する原因になります。
-  **リモコンを正しく使用する**  
リモコンの電池は極性表示の（+/-）の向きを合わせて入れてください。また指定外の電池は使用しないでください。液漏れ、発熱、発火の原因になります。
-  **リモコンを落としたり振ったり衝撃を与えたりしない**  
破損やけがの原因になります。
-  **リモコンに水をかけない**  
故障、破損の原因になります。

## 主な仕様

入力コネクター	Toslink, 1*Cinch(Coaxial)
出力コネクター	2*Cinch(R/L), AUX
サンプリングレート	32, 44.1, 48, 96, 192khz
ビットレート	24 ビット
サイズ	108(L) × 64(W) × 20(T)
重量	90g
動作時温度	0°C~70°C
動作時湿度	10%~85% RH (本体に結露なきこと)
保管時温度	-10°C~+80°C
保管時湿度	5%~90% RH (本体に結露なきこと)
消費電力	最大 5W
付属品	電源ケーブル ×1 光デジタルケーブル ×1 専用リモコン ×1 リモコン用電池 単三 ×2 取扱説明書類 ×1

※仕様および外観は改善のため予告なく変更することがあります。ご了承ください。

## 相談窓口

(仮) 本製品を、取扱説明や接続・注意書きに従ったご使用において故障した場合、無料交換させていただきます（ご購入から1ヶ月以内）。お買い上げの際のレシート、領収書、注文完了メールの写しなどは大切に保管し、交換の際は提示をお願いします。

商品のお問い合わせや交換のご依頼は、お買い上げのお店または、右記 QR コードよりご連絡ください。



**SoundFun**

株式会社サウンドファン

フリーダイヤル：0800-33-37-414

メールアドレス：info@soundfun.co.jp