

取扱説明書

(保証書付き)

MIRAI SPEAKER

【ホーム】

Home

SF-MIRAIS 5

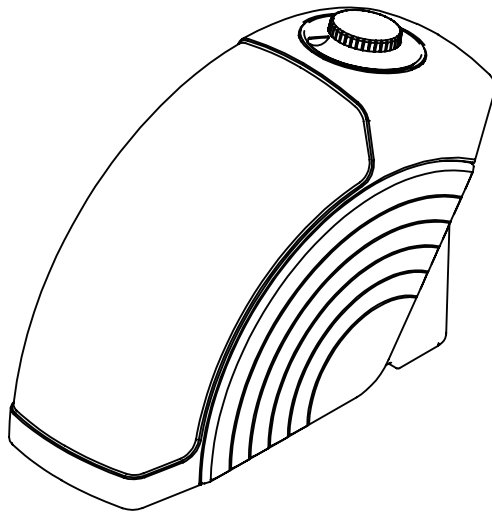

このたびは、【ミライスピーカー・ホーム】をお買い上げいただき、誠にありがとうございます。
この取扱説明書には、事故を防ぐための重要な注意事項と製品の取り扱いかたを示しています。
この取扱説明書をよくお読みのうえ、製品を安全にお使いください。

*取扱説明書の内容は、製品の仕様変更などで予告なく変更される場合があります。

SoundFun

接続のしかた

接続前に、本機・接続機器の電源を切ってください

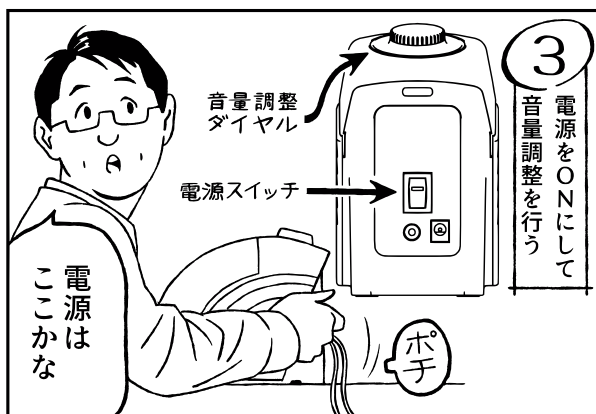
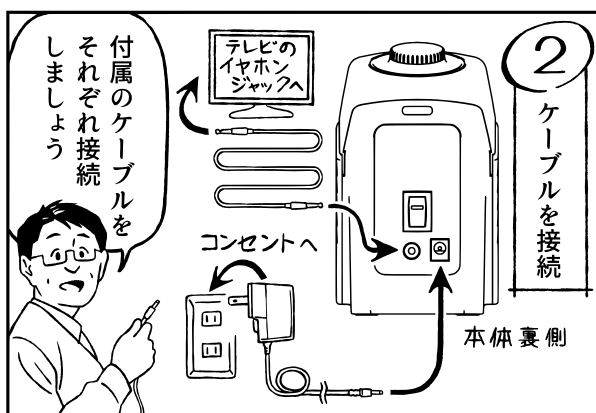

ミライスピーカーとは？

世界初の特許技術『曲面サウンド』を搭載したスピーカーです。

従来のスピーカーが『コーン』と呼ばれる円錐形の板を振動させて音が発せられることに対し、ミライスピーカーは『弧を描くように湾曲させた板』から音を発生させます。この音が特許技術【曲面サウンド】であり、異なる音波の特性を持っています。

<音の特長>

1. 音声が明瞭にハッキリと聞こえ、聴こえづらい方でも必要以上に音量を上げる必要がありません。
2. 音が広く遠くまでクリアに届くので、音量を上げなくても部屋の隅々まで音声が届きます。

*聴こえには、個人差がございます。

項目	仕様
型式	コンパクト型曲面サウンドスピーカーシステム (モノラルアンプ内蔵)
スピーカー形式	新開発 ハイブリッド方式曲面振動板スピーカーユニット (特許取得済)
周波数特性	250Hz~20kHz (総合特性) *参考値
アンプ出力	実用最大出力 18W (モノラル)
入力/入力感度	3.5mmステレオミニジャック/90 mV (TV等、ヘッドホン出力を持つ各種機器に接続)
使用環境	温度 -10°C~40°C *多湿環境での使用は避けてください
サイズ	W86mm x H143mm x D212mm (上部ツマミ突起部含む)
重量	約690g (電源アダプター約120g別)
電源	付属品 電源アダプター使用 (DC IN 12V 2A)
付属品	電源アダプター x1 音声ケーブル (1.5m) x1 (両端3.5mmステレオミニプラグ)

各部の名称と機能

FRONT (正面)

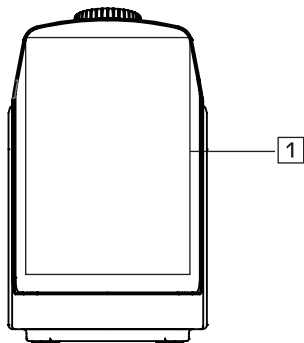

1 曲面サウンドスピーカー

ハイブリッド方式曲面振動板スピーカーによる曲面サウンドで、音声を明瞭に広く届けます。

SIDE (側面)

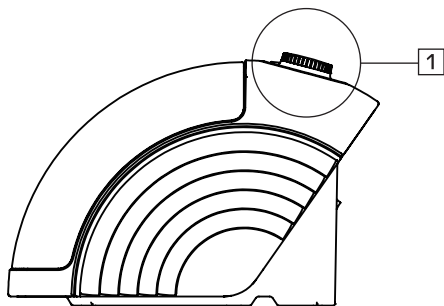

1 音量調節

音量を調節します。
(音量調節つまみの周りにある白丸の2つ目から3つ目あたりまでつまみを回してからテレビ側で音量調節されることをおすすめします)

BACK (背面)

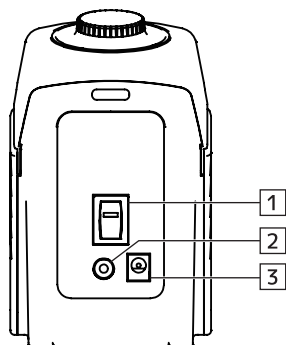

1 電源スイッチ

電源のON / OFFを切り替えます。

2 音声入力端子

本機とテレビやラジオ、CDプレイヤーなどの再生機器を接続します。

3 DC入力端子

付属の電源アダプターの丸形プラグを接続します。電源プラグは家庭用AC100Vのコンセントに接続します。

よくある質問

Q. 接続テレビのスピーカーとの併用はできますか？

A. テレビの機種によっては、音声設定を変更する事でテレビとミラリスピーカーの両方から音を出す事が可能です。方法や設定の可否については取り扱い説明書をご覧くださいか、弊社コールセンター（通話料無料：0800-33-37-414）までお問い合わせ下さい。

Q. ミラリスピーカーの効果はどのくらいの期間で評価したらよいですか？

A. ミラリスピーカーは、効果をご実感いただくまでに、数週間かかるケースがございます。そのため、最低2週間程度の試聴していただく事を推奨しております。

Q. 接続したがミラリスピーカーから音が出ない、ノイズが出る

A. テレビ側との接触不良の可能性があるのでミラリスピーカーの電源をOFFにして、テレビ側に挿したプラグを4～5回抜き差ししてみてください。
詳しくは別紙「思ったとおりに音が出ないときは」をご覧ください。

Q. 音量調節は、スピーカーで行う必要がありますか？

A. 音量調節は、設置時にスピーカー上部の音量つまみで調節いただき、普段ご利用される際は、テレビのリモコンで行ってください。

Q. スピーカーの電源は、都度On/Offする必要がありますか？

A. 電源は、Onのままにご利用いただき問題ございません。

Q. スピーカーとの距離はどのくらいが理想ですか？

A. 目安としまして、2～3m以内でご利用いただくと、より効果をご実感いただけるケースが多いので、是非お試しください。

Q. スピーカーはテレビ以外でも使えますか？

A. スピーカーはイヤホンジャックがついている物でしたら接続可能です。
もし、パソコンやスマートフォンなどでのご利用もお考えでしたら、是非お試しください。

Q. 思ったほどミラリスピーカーの効果を感じない。

A. 耳が慣れていない場合、あまり変化を感じないことがあります。使用がご不快でなければ2週間聞いてみていただいてから、元のテレビの音と比較することをお勧めします。

ミラリスピーカー相談窓口



どんな些細なことでもお気軽にご相談ください。



みみ みな よいよ
0800-33-37-414

携帯電話からでも通話無料 平日9:00～18:00 (土日祝除く)







本製品は安全性には十分な配慮をして設計しておりますが、使いかたを誤ると事故が起こることがあります。事故を未然に防ぐために下記の内容を必ずお守りください。

 警告	この表示は「取り扱いを誤った場合、使用者が死亡または重傷を負う可能性があります」を意味しています。
 注意	この表示は「取り扱いを誤った場合、使用者が傷害を負ったり、物的損害を発生する可能性があります」を意味しています。

警告

-  **付属の電源アダプター以外使用しない**
故障、不具合の原因になります。
-  **水をかけない**
感電、故障や火災の原因になります。
-  **異常に気付いたら使用しない**
異常な音、煙、臭いや発熱、損傷があったら、すぐにコンセントから抜き、お買い上げの販売店または当社に修理をご依頼ください。
-  **本製品に異物(燃えやすい物、金属、液体など)を入れない**
感電、故障や火災の原因になります。
-  **分解や改造はしない**
感電、故障や火災の原因になります。
-  **布などでおおわない**
加熱により火災やけがの原因になります。
-  **強い衝撃を与えない**
感電、故障や火災の原因になります。
-  **同梱のポリ袋は幼児の手の届く所や火のそばに置かない**
事故や火災の原因になります。
-  **濡れた手で触れない**
感電やけがの原因になります。
-  **乳幼児の手の届く所に放置しない**
取り扱い方によっては外れてしまう部品があり、乳幼児の誤飲による事故やトラブルの恐れがあります。
-  **ベンジン、シンナー、接点復活保護液などを使用しない**
感電、故障や火災の原因になります。
-  **お手入れの際、電源アダプターを抜く**
電源アダプターをコンセントに差し込んだままお手入れすると、感電の原因になることがあります。

注意

-  **長時間にわたり大音量で使わない**
音が割れるような大きな音量で使用し続けると故障の原因となります。音が割れない範囲でご利用ください。
-  **塩害や腐食性ガスの発生する場所に設置しない**
-  **不安定な場所に設置しない**
転倒などによりけがや故障の原因になります。
-  **本製品の上にビニール製品やプラスチック製品、ゴム製品などを置かない**
本製品の外装が変色、変質する原因になります。
-  **直射日光にあたる場所、暖房器具の近く、高温多湿やほこりの多い場所に置かない**
故障、不具合の原因になります。
-  **お手入れには、乾いた柔らかい布を使用する**
ベンジンやシンナー、洗剤、化学雑巾などを使用すると変色、変質する原因になります。
-  **火気に近づけない**
変形、故障の原因になります。

アフターサービスについて

本製品を、取扱説明や接続・注意書きに従ったご使用において故障した場合、保証書記載の期間・下記保証規定により無料修理させていただきます。

お買い上げの際の領収書またはレシートなどは、保証開始日の確認のために保証書とともに、大切に保管し、修理などの際は提示をお願いします。

保証規定

保証期間は修理交換を SEND BACK 方式（製品を送ってもらい修理を行う）にて行うもので、設置・撤去に要する施工費用や運営に関する保証や使えないことによる不利益に対する保証はいたしません。

撤去、脱着、送付に対する費用はおお客様負担になります。商品購入後より保証期間内に自然故障が生じた場合、下記条件に従い無償にて修理させていただきます。

製品の保証期間

お買い上げ日より1年間

<保証期間内でも次の場合は実費有償修理になりますので、ご了承ください>

- ご使用上の誤りおよび不当な修理や改造による故障および破損。
- 外部からの衝撃、取り付けおよび取り外しの不備、落下による故障および損傷。
- 火災、塩害（海水を含む塩分など）、ガス害（カルキ、硫黄等の胃劇性、腐食ガスなど）、地震、風害、落雷、異常電圧、およびその他天災地変による故障および損傷。
- 故障の原因がご購入製品以外の機器による場合。

修理について

修理のご依頼に関しましてはご購入先にお問い合わせのうえ、各販売元に直接お持ちいただくか弊社宛てに宅急便にてお送りください。

<弊社に直接お送りいただく場合>

お客様情報を記入した「保証書」を添付のうえ、運送中の衝撃に耐えられる梱包にて下記までお送りください。

SoundFun 保証書

このたびはサウンドファン製品をお買い上げいただきまして、誠にありがとうございます。厳格な検査を経てお手元にお届けしておりますが、お客様の正常な使用状態で故障が発生した場合には、保証書記載内容により無償で修理いたします。本書をご提示のうえ、取扱販売店または当社営業窓口へ修理をご依頼ください。

保証期間 1年

機種名および品番 ミライスピーカー・ホーム SF-MIRAIS 5

株式会社サウンドファン

〒111-0053 東京都台東区浅草橋1-32-6 コスモス浅草橋酒井ビル4F
☎ 0800-33-37-414

【販売店様へのお願ひ】必ず太枠内の所定事項を記入のうえ、お客様にお渡しください。
【お客様へのお願ひ】保証期間内に無料修理を受ける場合、太枠内の記載がない時には、「領収書」または「納品書」などといっしょに本書を提出してください。

ご住所	
ご氏名	
お買い上げ日:	年 月 日
販売店	店名
	住所
	電話

お問い合わせ先

商品のお問い合わせや故障・修理のご相談は、お買い上げのお店または、当社下記窓口及びホームページのお問い合わせページよりご連絡ください。

SoundFun

株式会社サウンドファン <https://soundfun.co.jp> ミライスピーカー

検索

〒111-0053 東京都台東区浅草橋1-32-6 コスモス浅草橋酒井ビル4F

☎ 0800-33-37-414